

**ГРУППА КОМПАНИЙ  
«СОЦИУМ»**







**Большое в малом,  
малое в большом**



## ГРУППА КОМПАНИЙ «СОЦИУМ»

Группа компаний «СОЦИУМ» создана 10 июня 1988 года.

Основатель холдинга — ученый, предприниматель, общественный деятель и благотворитель Игорь Рауфович Ашурбейли.

«СОЦИУМ» сегодня — это крупный международный многопрофильный холдинг с богатой историей и значительными достижениями в разных отраслях. Предприятия, входящие в состав холдинга, представляют различные секторы экономики:

- промышленность,
- управление коммерческой недвижимостью,
- IT-разработки,
- банковский сектор,
- энергетика,
- охрана объектов и т. д.

Помимо этого, холдинг на постоянной основе реализует социально значимые проекты по возрождению села, а также занимается благотворительностью, восстановлением храмов и поддержкой православных традиций в России и за рубежом.

Группа компаний «СОЦИУМ» уверенно развивается, своевременно инвестируя в обновление производственного оборудования и развитие персонала, что позволяет ежегодно наращивать темпы роста по ключевым параметрам, включая внутренние корпоративные процессы и отраслевые показатели в целом.

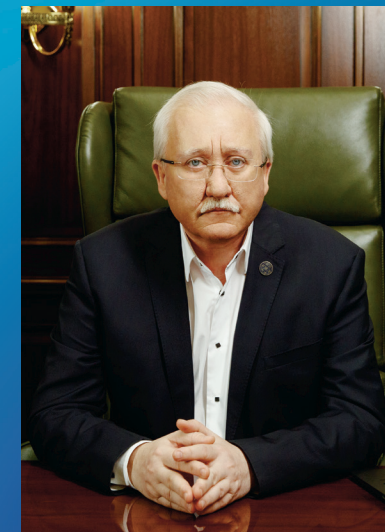

«Группа компаний "Социум" — это не просто бизнес, это живой организм, сообщество людей, всегда готовых делать что-то новое и делать это с душой».

*И. Р. Ашурбейли*







**АО «СОЦИУМ-А»**  
125315, г. Москва,  
Ленинградский проспект, д. 80, корп. 16

Тел.: +7 (495) 229-36-00

E-mail: [info@socium-a.ru](mailto:info@socium-a.ru)  
Http://[socium-a.ru](http://socium-a.ru)



АО «СОЦИУМ-А» — это управляющая компания холдинга «СОЦИУМ», в которой осуществляется централизованное оперативное управление внутренними процессами всех предприятий, входящих в состав холдинга, а также разрабатываются меры, направленные на развитие бизнеса.

Благодаря слаженной работе профессиональной команды опытных менеджеров удается охватывать широкий спектр вопросов, касающихся различных аспектов внешней и внутренней политики холдинга: финансовый и правовой контроль, бухгалтерский и кадровый учет.

В компании осуществляется стратегическое планирование, в том числе перераспределение финансовых ресурсов между предприятиями с целью реализации инвестиционной стратегии, а также разрабатываются меры по антикризисному менеджменту.

#### Спектр решаемых задач:

- Определение стратегии развития холдинга.
- Координация деятельности отдельных компаний и предприятий.
- Перераспределение финансовых ресурсов между предприятиями с целью реализации инвестиционной стратегии.
- Обеспечение общего финансового контроля над деятельностью отдельных предприятий.
- Создание общекорпоративной культуры.
- Поддержание и развитие ключевых компетенций.
- Разработка системы мотивации, адаптации и обучения сотрудников.
- Поддержание отношений с внешней средой.
- Разрабатываются и реализуются меры антикризисного управления.



## Структура холдинга «СОЦИУМ»

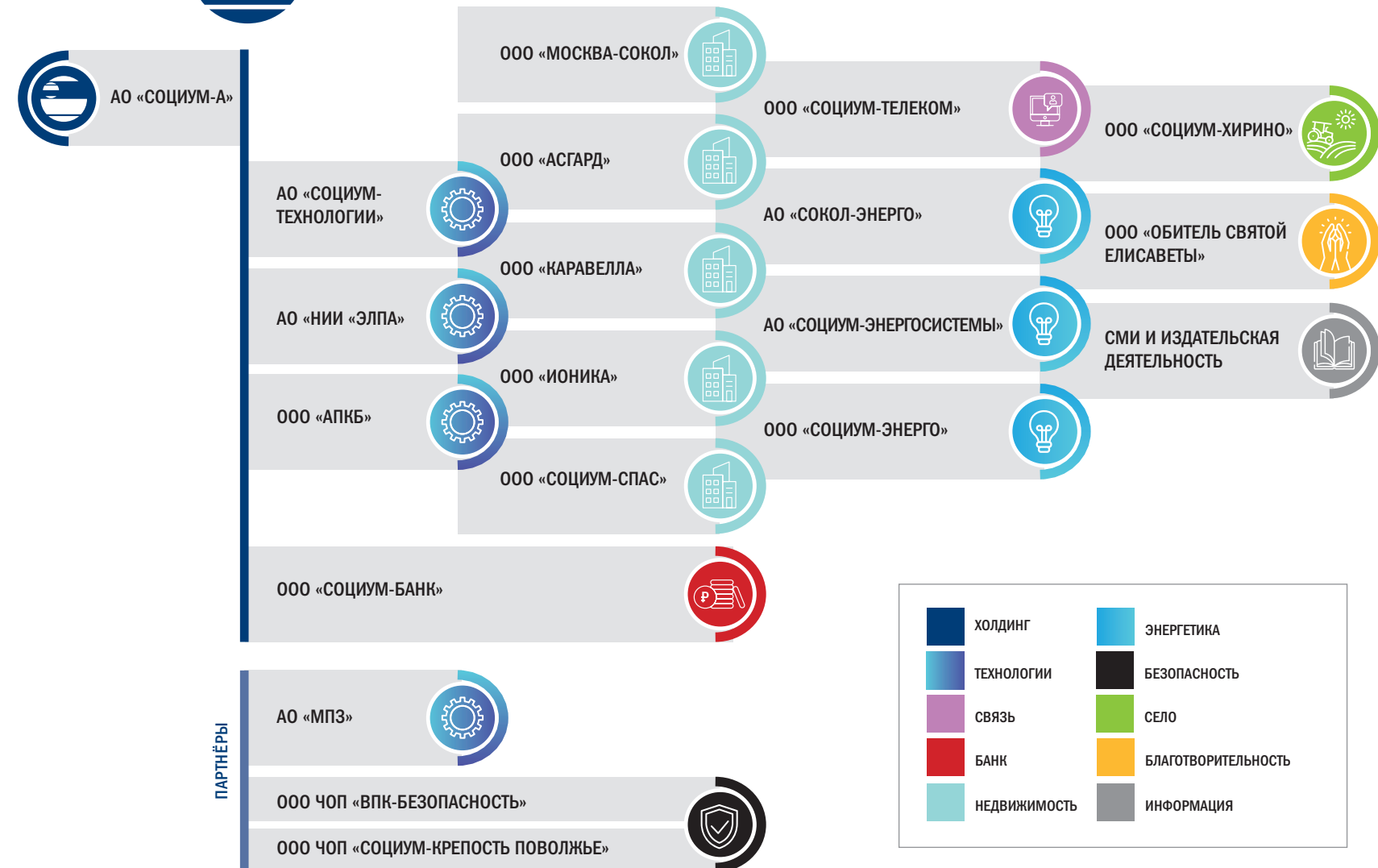





# ПОКАЗАТЕЛИ ГРУППЫ КОМПАНИЙ «СОЦИУМ»

## ФИНАНСОВЫЕ ПОКАЗАТЕЛИ за 2021 год

4,1 млрд  
руб.



Годовая  
выручка

Более  
260 тыс. м<sup>2</sup>



Площади  
помещений

7%  
от выручки



Затраты на  
модернизацию, ремонт  
и прочие инвестиции  
в основные фонды

1,8 тыс.  
единиц техники



Обору-  
дование

## БЛАГОТВОРИТЕЛЬНОСТЬ

Размер оказанной помощи  
за последние 10 лет

500 млн  
руб.

Ежегодные затраты на  
благотворительные проекты

8%  
от чистой  
прибыли

## ПЕРСОНАЛ

Общая численность сотрудников 880

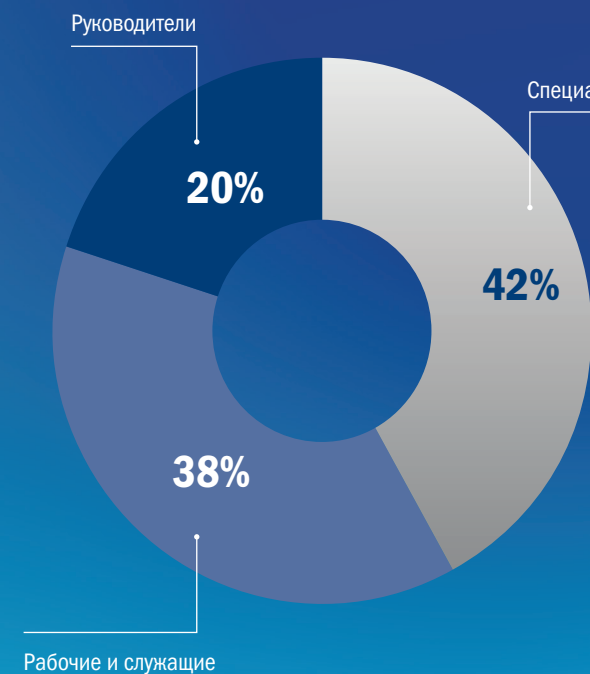

57%  
мужчин

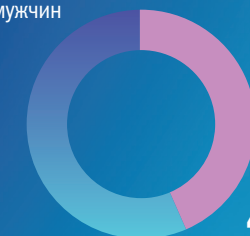

43%  
женщин

48%  
Сотрудники  
с высшим  
образованием

38%  
Ветераны  
«СОЦИУМА»

47 лет  
Средний  
возраст

9,5 лет  
Средний  
стаж

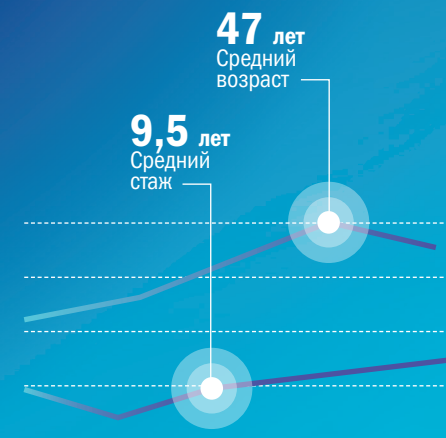





### ООО «СОЦИУМ-ТЕХНОЛОГИИ»

125315, г. Москва,  
Ленинградский проспект, д. 80, корп. 4а

Тел.: +7 (499) 654-00-40

Факс: +7 (499) 654-02-94

E-mail: [buro@oaokb1.ru](mailto:buro@oaokb1.ru)

[Http://oaokb1.ru](http://oaokb1.ru)

ООО «СОЦИУМ-ТЕХНОЛОГИИ» —  
ПРЕЕМНИК ЛЕГЕНДАРНОГО  
АО «КОНСТРУКТОРСКОЕ  
БЮРО-1»



Акционерное общество «Конструкторское бюро-1» было образовано в 1997 году как научное предприятие, которое обладает высоким научно-техническим потенциалом, позволяющим проводить фундаментальные и прикладные научно-технические исследования в различных сферах, включая оборонный комплекс и производство гражданской продукции.

АО «КБ-1» является историческим разработчиком средств противовоздушной и противоракетной обороны, самые значимые из них: С-200, С-300, С-400, С-500.

За годы работы компания проявила себя как ответственный разработчик и производитель высокотехнологичной продукции, отвечающей

самым строгим критериям качества.

**Предприятие способно осуществлять весь спектр работ:**

- научные исследования,
- разработки,
- изготовления перспективных информационно-управляющих средств различного назначения до их эксплуатации.

ООО «СОЦИУМ-ТЕХНОЛОГИИ» — это высокотехнологичное предприятие, имеющее значительный научно-технический потенциал и опыт наукоёмкого производства.

### Виды работ:

- Разработка систем сбора, обработки и анализа данных объективного контроля.
- Создание комплексов полунатурного имитационного моделирования для испытаний и обучения.
- Разработка программно-технических комплексов математического моделирования.

Более  
**20** лет  
опыта  
в НИОКР

Предприятие  
выполнило свыше  
**60** НИОКР







**АО «НАУЧНО-ИССЛЕДОВАТЕЛЬСКИЙ  
ИНСТИТУТ «ЭЛПА»**

124460, г. Москва,  
г. Зеленоград, Панфиловский проспект, д. 10

Тел.: +7 (499) 710-13-10,  
Факс: +7 (499) 710-13-02, 734-22-67

E-mail: [elpa@elpapiezo.ru](mailto:elpa@elpapiezo.ru)  
Http://[elpapiezo.ru](http://elpapiezo.ru)



**НАУЧНО-ИССЛЕДОВАТЕЛЬСКИЙ  
ИНСТИТУТ С ОПЫТНЫМ  
ПРОИЗВОДСТВОМ**



АО «НИИ «Элпа» создано в 1965 году и является ведущим в России разработчиком и производителем специфической наукоемкой пьезотехнической продукции для радиоэлектронной аппаратуры, используемой в различных отраслях отечественной экономики, включая авиационную, космическую, автомобильную, атомную, оборонную и др.

Предприятие является исполнителем федеральной целевой программы «Реформирование и развитие оборонно-промышленного комплекса» и федеральной целевой программы «Развитие электронной компонентной базы и радиоэлектроники».

**Предприятие использует передовые научные идеи, высокие технологии и достижения ведущих специалистов отрасли для разработки и внедрения целого ряда продукции:**

- Различные пьезокерамические материалы (более 30 типов).
- Пьезокерамические элементы (диски, пластины, кольца, сферы, шайбы и др).
- Устройства пьезоэлектроники (различных типов датчики, актюаторы, пьезотрансформаторы).
- Гидроакустические приборы.



Более  
**200**  
предприятий  
используют продукцию  
АО «НИИ «Элпа»

Более  
**30**  
типов  
пьезокерамических  
материалов  
разработано

Исполнитель  
федеральных  
целевых  
программ

Получено  
**40**  
патентов  
и сертификатов  
качества



- Акустоэлектронные компоненты.
- Фильтры, резонаторы и генераторы на ПАВ-структурах в диапазоне частот 30 МГц – 1,5 ГГц.

Предприятие непрерывно развивается, разрабатывая и внедряя новые эксклюзивные технологии, позволяющие производить современные приборы, во многом превосходящие зарубежные аналоги.



**В настоящий момент ведется разработка и сертификация жизненно важных изделий:**

- Беспроводная система учета энергоресурсов.
- Автономные пожарные извещатели на основе пирозффекта (срок службы 25 лет).
- Пороговый датчик сейсмических толчков.







ПАРТНЁР

### АО «МАЛОЯРОСЛАВЕЦКИЙ ПРИБОРНЫЙ ЗАВОД»

249091, Калужская область,  
г. Малоярославец, ул. Радищева, д. 8

Тел.: +7 (48431) 2-67-82

Факс: +7 (48431) 2-67-82

E-mail: oao\_mpz@mail.ru

Http://mpz.kaluga.ru

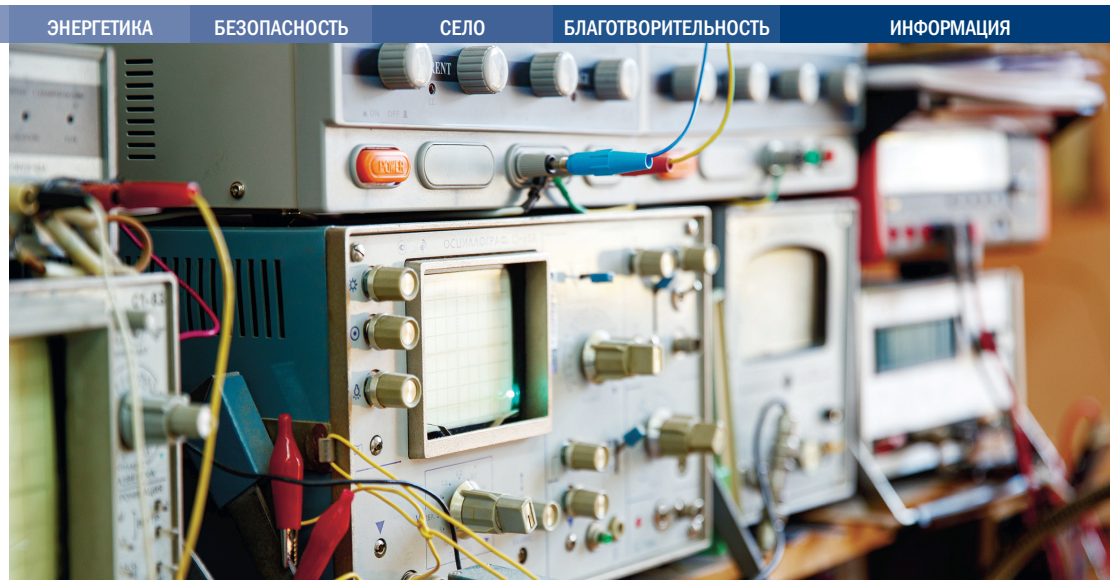

## АППАРАТЫ ПРОИЗВОДСТВА «МПЗ» МОЖНО ВСТРЕТИТЬ В ЛЮБОМ ЛЕЧЕБНОМ УЧРЕЖДЕНИИ РОССИИ



Малоярославецкий приборный завод был основан в 1971 году как опытное производство Московского НИИ приборостроения Министерства радиопромышленности СССР и предназначался для изготовления сложных радиотехнических систем по заказу Министерства обороны СССР. В 1994 году завод был преобразован в ОАО «Малоярославецкий приборный завод».

В разные годы предприятие занималось разработкой и изготовлением продукции для транспортной и телекоммуникационной отраслей, налаживая взаимодействие с Министерством путей сообщения РФ, ОАО «РЖД», ООО «Аэроэкспресс», компанией «МГТС».

### Автоматические аппараты производства АО «МПЗ»:

- автоматы по продаже билетов,
- камеры хранения ручной клади,
- автоматы для продажи печатной продукции,
- автоматы для продажи таксофонных карт,
- многофункциональные кассовые терминалы,
- пассажирские турникеты,
- платежные терминалы.

Многие из них успешно эксплуатируются в России, Беларуси, Казахстане, Киргизии и других странах Ближнего зарубежья.



Аппараты производства «МПЗ» прекрасно зарекомендовали себя в отечественной врачебной практике. Помимо хорошего лечебного эффекта, приборы конкурентоспособны, не уступают зарубежным аналогам по техническим параметрам, доступны по цене. К тому же гарантийное обслуживание и комплектующие находятся в России, что упрощает техническое обслуживание в процессе эксплуатации.



### В настоящее время на предприятии производится физиотерапевтическая медицинская техника:

- Аппарат для лечения диадинамическими токами ДТ-50-3 «Тонус». Применяется для лечения болевых состояний, возникших в результате растяжений, травм, а также различных нервно-мышечных заболеваний и болевых состояний со спазмами мышц.
- Аппарат для терапии электросном ЭС-10-5 «Электросон». Применяется для лечебного воздействия на кору головного мозга импульсным током низкой частоты прямоугольной формы. Используется в терапии, в педиатрии, в кожной клинике, в гинекологии, при лечении нервно-психических заболеваний, а также в хирургической практике.
- ЭМС-30-3 «Стимул-1» применяется для укрепления мышечных тканей при лечении болезней опорно-двигательного аппарата при параличе, нарушении осанки, плоскостопии и в пожилом возрасте.
- Универсальный ультразвуковой терапевтический аппарат с микропроцессорным управлением УЗТ-1.07 Ф. Предназначен для лечения ультразвуком различных заболеваний периферической нервной системы опорно-двигательного аппарата, а также применяется в стоматологии, урологии, офтальмологии и других областях медицины.

Более  
**50** лет  
на рынке  
приборостроения

Более  
**19** млн руб. —  
ежегодная сумма  
реализованной  
продукции

Медицинские  
учреждения  
**390**  
городов России  
оснащены  
аппаратами  
МПЗ

Более  
**30** лет  
на рынке мед.  
оборудования





**ООО «АРЗАМАСКОЕ ПРИБОРОСТРОИТЕЛЬНОЕ  
КОНСТРУКТОРСКОЕ БЮРО»**

607220, Нижегородская область,  
г. Арзамас, ул. 50 лет ВЛКСМ, 22

Тел. +7 (83147) 9-55-05

E-mail: [office@oooapkb.ru](mailto:office@oooapkb.ru)  
Http://[oooapkb.ru](http://oooapkb.ru)



**В 2021 ГОДУ ООО «АПКБ»  
БЫЛО ВНЕСЕНО В  
РЕЕСТР ПОСТАВЩИКОВ,  
ОДОБРЕННЫХ ГК «РОСТЕХ»**



ООО «АПКБ» было создано в 2013 году специально для разработки новой перспективной техники, испытаний опытных образцов и постановки их на производственную линию.

**Предприятие специализируется на НИОКР по следующим направлениям:**

- электромеханические приводы и исполнительные механизмы,
- датчики первичной информации,
- беспилотные летательные аппараты,
- СВЧ-техника.

**Основные виды деятельности:**

- Работы с использованием сведений, составляющих государственную тайну.

- Деятельность по использованию ядерных материалов и радиоактивных веществ при проведении работ по использованию атомной энергии в оборонных целях.
- Разработка, производство, испытания, установка, монтаж, техническое обслуживание, ремонт, утилизация и реализация вооружения и военной техники.
- Деятельность по разработке, производству, испытанию и ремонту авиационной техники.

**ООО «АПКБ» осуществляет разработку и изготовление перспективных изделий и их составных частей:**

- электромеханические приводы,
- датчики первичной информации.

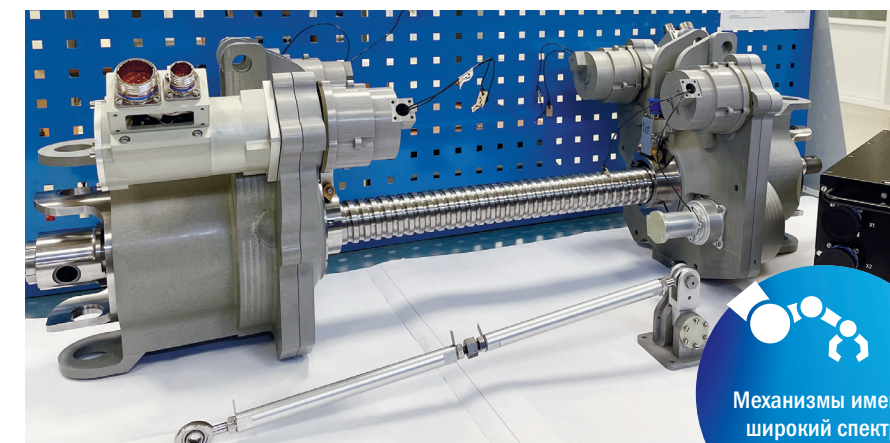

В 2021 году спроектированы линейки шарико-винтовых передач (ШВП) и ролико-винтовых передач (РВП), которые имеют различные параметры по габаритам, нагрузочным характеристикам и скорости перемещения. Оба механизма предназначены для преобразования вращательного движения в возвратно-поступательное и имеют широкий спектр применения.

Индукционный датчик поворота предназначен для преобразования углового положения в дифференциальный аналоговый сигнал и может применяться в аппаратуре управления техникой.

Инженерами предприятия разрабатывается индукционный датчик линейных перемещений, также имеющий конструктивные особенности в части объединения двух независимых магнитных систем в один корпус — с различными параметрами по габаритам, нагрузочными характеристиками и скоростью перемещения.

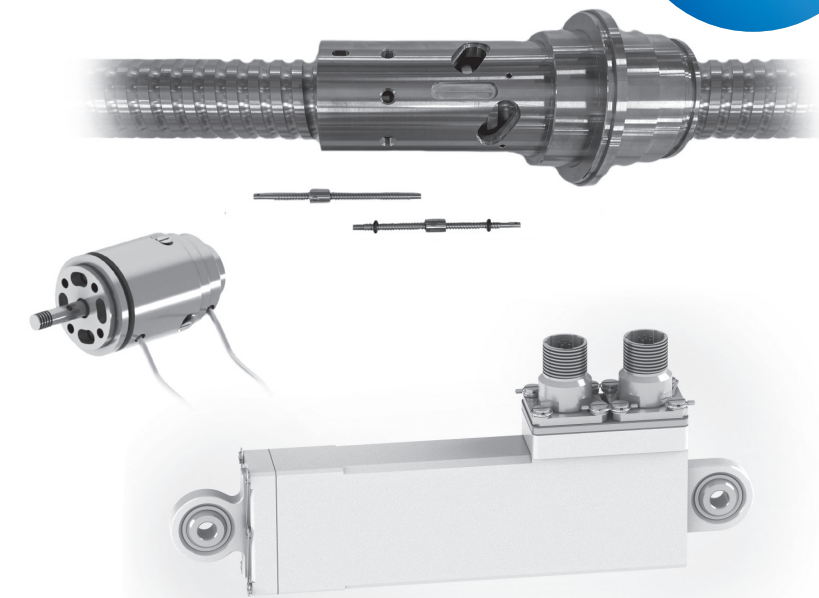





### ООО «МОСКВА-СОКОЛ»

125315, г. Москва,  
Ленинградский проспект, д. 80, корп. 37

Тел.: +7 (495) 780-54-45

E-mail: [info@socium-sokol.ru](mailto:info@socium-sokol.ru)  
Http://[socium-sokol.ru](http://socium-sokol.ru)



Общество с ограниченной ответственностью «МОСКВА-СОКОЛ» основано в 1997 году. Сегодня это одна из крупнейших компаний на рынке недвижимости Москвы, которая сдает в аренду собственные коммерческие площади различного назначения в Москве и Подмосковье.

Самая большая площадка, находящаяся в управлении компании, — Центр культуры и бизнеса «МОСКВА-СОКОЛ».

ООО «МОСКВА-СОКОЛ» является участником Российско-Британской Торговой Палаты, Гильдии управляющих и девелоперов, саморегулируемой строительной организации (СРО «МОС»). Есть сертификация менеджмента качества по ISO 9001:2008.

#### На огромной территории представлен весь спектр коммерческих помещений различного назначения:

- офисы,
- торговые площади,
- складские помещения,
- промышленные помещения,
- помещения свободного назначения.

Все сдаваемые в аренду объекты обладают высокими техническими характеристиками, что позволяет оперативно провести переоборудование площади, согласно требованиям арендатора, и разместить здесь бизнес любой сложности: офис, склад, производство, торговый зал, концертную площадку и т. д.

#### Для комфортного пребывания арендаторов создана вся необходимая инфраструктура:

- собственная котельная и электроподстанция,
- парковка,
- прачечная полного цикла.

Наличие собственной службы эксплуатации позволяет эффективно управлять многофункциональным комплексом, поддерживать работоспособность инженерных систем, своевременно реагировать на все возникающие вопросы.

Безопасность территории обеспечивает собственное лицензированное охранное предприятие.



Более  
**70**  
зданий  
и сооружений

Более  
**500**  
арендаторов

Более  
**208 000** м<sup>2</sup>  
многофункциональных  
площадей  
в управлении

#### Преимущества Центра культуры и бизнеса «МОСКВА-СОКОЛ»:

Транспортная и пешеходная доступность

Центр расположен на Ленинградском проспекте, рядом с Третьим транспортным кольцом, в пяти минутах ходьбы от метро «Сокол».

Платформа для эффективного развития бизнеса

Наличие на территории юридических и консалтинговых фирм, банков, IT-компаний позволяет оперативно решать функциональные задачи и эффективно выстраивать бизнес-процессы.

Комфортная среда для организации досуга

«МОСКВА-СОКОЛ» является местом притяжения за счет многочисленных кафе и ресторанов, развлекательных, образовательных и спортивных центров.





### ООО «АСГАРД»

141401 Московская область,  
г. Химки, Заводская улица, 2а-28

Тел.: 8 (495) 783-55-75  
8 (919) 105-94-01

E-mail: [info@parkteho.com](mailto:info@parkteho.com)  
[Http://socium-a.ru](http://socium-a.ru)



Индустриальный парк «АСГАРД» представляет собой комплекс производственно-складского назначения, расположенный в городе Химки Московской области. Здесь сдаются в аренду площади для предприятий среднего и малого бизнеса. На одной территории сконцентрированы производственные, складские и офисные помещения.

**Территория индустриального парка уникальна за счет выгодного сочетания ключевых факторов, влияющих на развитие бизнеса.**

**Удобное расположение.** Непосредственная близость крупных транспортных магистралей (МКАД, Ленинградское

шоссе, Вашутинское шоссе). Наличие трех выездов с территории позволяет организовать эффективную систему доставки грузов, выбрать оптимальный маршрут, сократить время доставки и сократить расходы на транспортировку, тем самым повысив эффективность бизнеса.

**Развитая инфраструктура.** Инженерные коммуникации индустриального парка подключены к центральному городским системам: электроснабжение, водоснабжение, канализация, газ. Это обеспечивает высокую надежность и эффективность инженерных систем.



**Безопасность.** Охрана объектов и полный контроль за периметром осуществляется благодаря круглосуточному дежурству сотрудников вневедомственной охраны и оснащению территории современными техническими средствами охраны (ТСО):

- система видеонаблюдения (видеорегистраторы, IP-камеры),
- извещатель охранный периметровый,
- СББ из армированной скрученной колючей ленты,
- трибоэлектрический кабель.

Такой комплекс мер свидетельствует о высоком уровне надежности охраняемой территории складского комплекса.



Индустриальный парк «АСГАРД» имеет оптимальное местоположение для ведения различных видов бизнеса, включая экспортно-ориентированные компании (производство, склад, логистика):

- 2,5 км от Московской кольцевой автомобильной дороги (МКАД),
- 1,7 км от дублера Ленинградского шоссе (М11),
- 5,5 км от аэропорта Шереметьево и грузовой компании «Шереметьево-Карго»,
- 3 звезда на территорию индустриального парка.

Более  
**250 000** м<sup>2</sup>  
– общая площадь  
занимаемой  
территории

Более  
**56 000** м<sup>2</sup>  
площадь строений





**ООО «КАРАВЕЛЛА»**  
354349, Краснодарский край,  
г. Сочи, ул. Нижнеимеретинская, 28

Тел.: +7 (928) 457-91-42  
+7 (961) 506-88-49

E-mail: karavella-sochi@mail.ru  
<https://socium-a.ru>



База отдыха «КАРАВЕЛЛА» находится в живописном уголке Адлерского района Сочи на побережье Черного моря в Имеретинской бухте, в нескольких минутах ходьбы до Олимпийского парка, спортивных сооружений и аттракционов.

База расположена на первой линии у моря. Всего в пятидесяти метрах находится галечный пляж с лежаками и навесами. Номерной фонд состоит из отдельно стоящих домиков, которые расположены на благоустроенной территории с пальмами и экзотическими деревьями. После жаркого пляжа здесь можно отдохнуть в беседках.



Для любителей активного отдыха имеется баскетбольная и волейбольная площадки. В распоряжении гостей собственное кафе и мини-бар. В настоящее время ведется модернизация объекта для повышения комфорта отдыхающих. Вновь создаваемая инфраструктура направлена на реализацию услуг культурно-оздоровительного, анимационного и развлекательного характера.

База отдыха обладает значительным потенциалом для развития оздоровительного туризма. Улучшенная инфраструктура станет особенно привлекательной для семейного и коллективного отдыха, а также способствует круглогодичному росту туристического потока.

Площадь  
территории  
составляет  
**0,6** га

**14**  
двухэтажных  
коттеджей

**56**  
двухместных  
номеров

**50** м  
до пляжа  
с лежаками  
и навесами







**ООО «ИОНИКА»**  
125315, г. Москва,  
Ленинградский проспект, д. 80, корп. 16

Тел.: +7 (495) 229-36-00

E-mail: [info@ionika.ru](mailto:info@ionika.ru)  
<https://socium-a.ru>



ООО «ИОНИКА» является разработчиком концепции корпоративной зоны отдыха для сотрудников холдинга «СОЦИУМ», которая расположится на участке лесного фонда площадью 4,5 га на берегу Истринского водохранилища около деревни Лопотово Солнечногорского района Московской области.

Планируется строительство парка-отеля «СОЦИУМ», ориентированного на круглогодичный отдых и оздоровление родителей с детьми, а также активный отдых с элементами сплочения и командообразования, проведение тренингов, корпоративных мероприятий и праздников.

Расположение участка в экологически чистом районе в окружении леса, на берегу одного из крупнейших водохранилищ Подмосковья с выходом к «большой воде» позволяет создать здесь уникальный спортивно-догуловый центр для качественного отдыха и занятий разнообразными видами спорта.

Дома из натуральных материалов, благоустроенная территория, наличие инфраструктуры, ориентированной на всех членов семьи, профессиональная служба эксплуатации и охраны — обеспечат комфортное пребывание гостей комплекса.

**45 км**  
расстояние  
от Москвы

Транспортную доступность обеспечивает близость к столице — всего 1 час езды от Москвы

**4,5 га**  
площадь  
территории

К услугам гостей: рыбалка, волейбол, баскетбол, футбол, теннис, хоккей, парусный спорт, пляжный отдых, детская анимация и т.д.

**25 км**

Протяженность водной глади Истринского водохранилища

**Участок относится к категории защитных лесов**

Истринское водохранилище используется для водоснабжения Москвы, что является гарантией чистоты водоёма







### ООО «СОЦИУМ-СПАС»

125367, г. Москва,  
ул. Габричевского, д. 5,  
корп. 10, 1-й этаж, комн. 32

Тел.: +7 (495) 788-92-00

E-mail: [socium-spas@bk.ru](mailto:socium-spas@bk.ru)

[Http://socium-a.ru](http://socium-a.ru)



Компания «СОЦИУМ-СПАС» была основана в 2013 году. Основным направлением деятельности компании является сдача в аренду площадей под медицинские учреждения.

**Сегодня на площадке ведут свою деятельность более 60 арендаторов. Среди них:**

- УК «ОПЕКА» — пансионат для пожилых людей,
- реабилитационный центр для детей с ДЦП Наталья Пыхтиной,
- диагностическая клиника «МРТ-ЭКСПЕРТ»,
- клиника психотерапевтической помощи «Спасение»,

- лечебный центр «Новая жизнь»,
- многопрофильная клиника AALTO и т. д.

Благодаря инвестициям холдинга компания смогла добиться устойчивой положительной динамики развития за счет формирования высокопрофессионального кадрового состава и оптимизации внутренних процессов.

«СОЦИУМ-СПАС» постоянно работает над повышением комфорта для арендаторов. Это, в свою очередь, дает компании значительное конкурентное преимущество. Хорошее состояние объекта, его экономическая привлекательность и прибыль свидетельствуют о коммерческой успешности компании в целом.



Более  
**6000** м<sup>2</sup>  
общий объём  
сдаваемых  
площадей

Более  
**100** млн руб  
— сумма инвестиций  
в развитие компании  
«СОЦИУМ-СПАС»





**ООО «СОЦИУМ-ТЕЛЕКОМ»**  
125315, г. Москва,  
Ленинградский проспект, д. 80, корп. 9

Тел.: +7 (499) 654-00-00  
Факс: +7 (495) 788-76-00

E-mail: [info@sotel.su](mailto:info@sotel.su)  
[Http://sotel.su](http://sotel.su)



**СКОРОСТЬ,  
ОТВЕТСТВЕННОСТЬ,  
ТЕХНОЛОГИЧНОСТЬ,  
ЕДИНСТВО,  
ЛОЯЛЬНОСТЬ**



ЭТО **СОТЕЛ**

Общество с ограниченной ответственностью «СОЦИУМ-ТЕЛЕКОМ» (ООО «СОТЕЛ») — успешная компания с 24 летним опытом работы на рынке связи и информационных технологий.

**Основными направлениями деятельности компании являются:**

- услуги ЦОД,
- облачные решения Sotel.cloud,
- доступ в Интернет,
- телефония,
- виртуальная АТС.



Понимая и анализируя бизнес-задачи заказчика, СОТЕЛ предлагает эффективные решения, реализует и поддерживает проекты различного масштаба и уровня сложности.

**В рамках системной интеграции СОТЕЛ оказывает комплексные услуги по созданию эффективных IT-инфраструктур и надежных систем безопасности на предприятиях, а также их дальнейшее сопровождение:**

- IT-консалтинг и аутсорсинг.
- Аудит и модернизация IT-инфраструктур.
- Поставка, настройка и дальнейшая поддержка оборудования и лицензионного ПО.
- Проектирование, строительство, диспетчеризация и обслуживание инженерных систем безопасности, автоматизации и связи.

**ВЕКТОР КОМПАНИИ — ДВИГАТЬСЯ ВПЕРЁД, ПРЕВРАЩАЯ ТЕЛЕКОМ И IT-УСЛУГИ В ЕДИНЫЕ И УДОБНЫЕ ИНСТРУМЕНТЫ ДЛЯ БИЗНЕСА.**

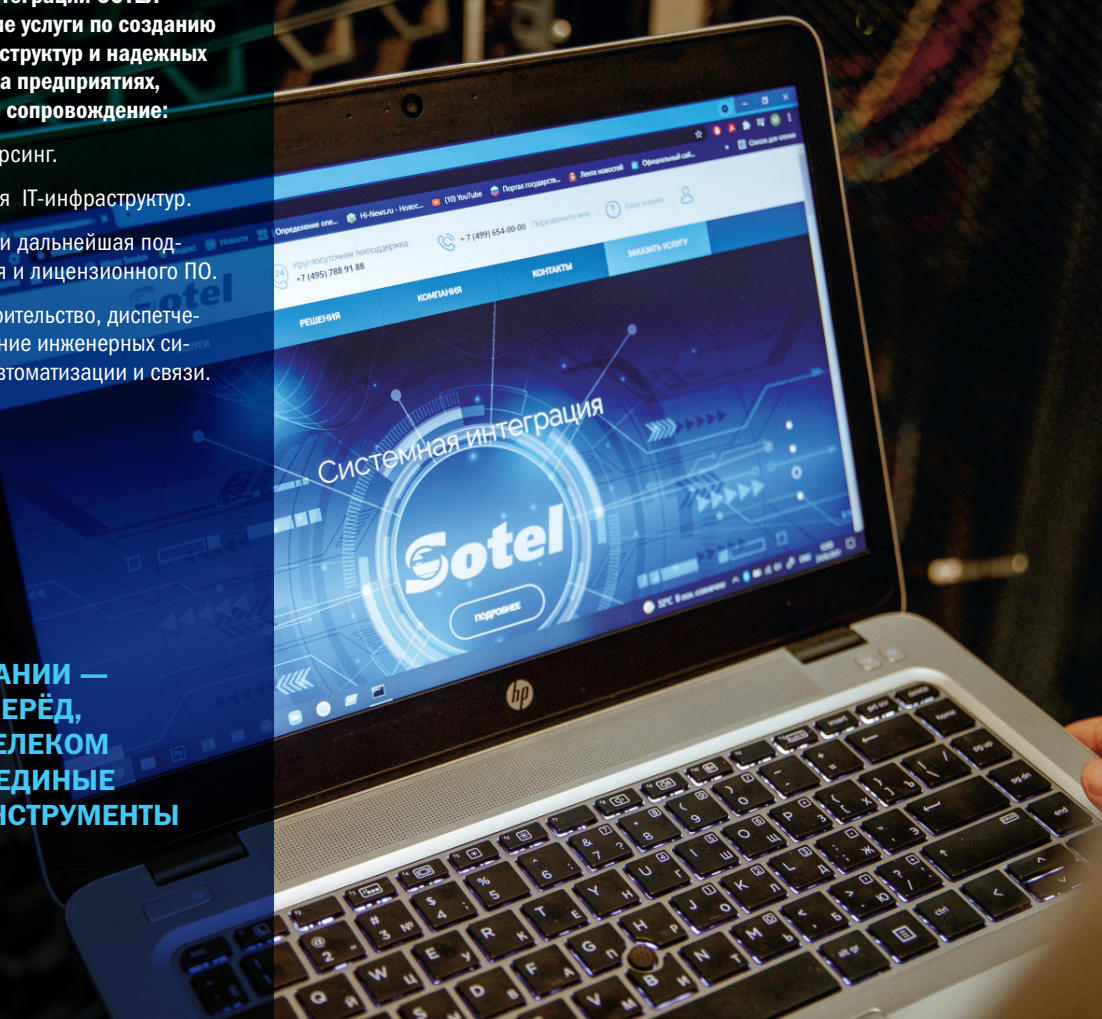





### ООО «СОЦИУМ-БАНК»

125315, г. Москва,  
Ленинградский проспект, д. 80, корп. 16

Тел.: +7 (495) 783-55-46

Факс: +7 (495) 783-55-54

E-mail: [info@socium-bank.ru](mailto:info@socium-bank.ru)

[Http://socium-bank.ru](http://socium-bank.ru)

### «БАНК — ДЛЯ КЛИЕНТА»

Приверженность этому принципу год за годом повышает уровень доверия клиентов и партнеров

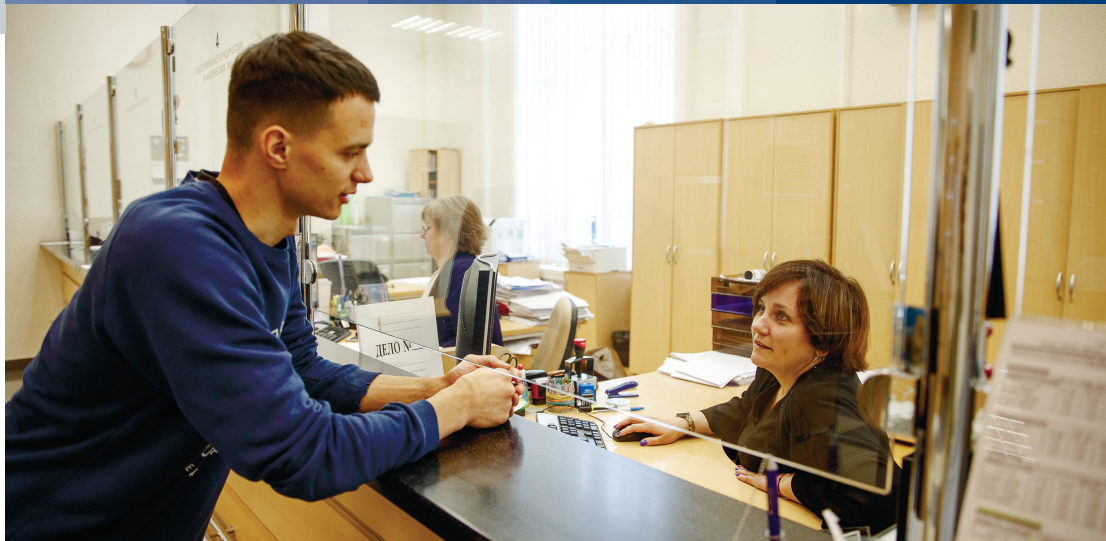

Общество с ограниченной ответственностью «СОЦИУМ-БАНК» представляет собой универсальный коммерческий банк, успешно работающий с июня 1994 года. Здесь оказывают банковские услуги юридическим и частным лицам в рублях и иностранной валюте.

#### Основные направления деятельности Банка:

- корпоративный бизнес,
- розничный бизнес,
- межбанковский бизнес,
- операции на рынке ценных бумаг.

Банк является профессиональным участником рынка ценных бумаг, осуществляет дилерскую и депозитарную деятельность. Политика банка строится на эффективном управлении кредитными рисками, расширении сфер деятельности в различных направлениях, использовании новых финансовых технологий.

Приоритетной задачей Банка было и остается постоянное совершенствование спектра оказываемых услуг с использованием самых современных сервисов и технологий.

### ООО «СОЦИУМ-БАНК»

Член Ассоциации российских банков (АРБ)

Член Саморегулируемой организации «Национальная финансовая ассоциация» (СРО НФА)

Участник торгов секции фондового и валютного рынков Московской Биржи

Участник клиринга Небанковской кредитной организации — центрального контрагента «Национальный Клиринговый Центр»

Активы  
превышают

**4** млрд руб.

Уставный  
капитал Банка  
составляет

**262,5** млн руб.

**1** Более  
млрд руб.  
собственных  
средств

С 2005 года  
включён в реестр  
банков — участников  
Системы страхования  
вкладов (ССВ)







### ООО «СОЦИУМ-ЭНЕРГО»

125315, г. Москва,  
Ленинградский проспект, д. 80, корп.16

Тел.: +7 (495) 363-07-29

E-mail: [office@socen.ru](mailto:office@socen.ru)  
Http://[socium-energo.ru](http://socium-energo.ru)

## ИННОВАЦИОННЫЙ ПОДХОД К ЭНЕРГИИ И ЭНЕРГОРЕСУРСАМ



**Общество с ограниченной ответственностью «СОЦИУМ-ЭНЕРГО» создано в 2006 году для оказания широкого спектра энергетических услуг:**

- энергоснабжение,
- энергосбережение,
- консалтинг.

В сфере энергоснабжения организуются своевременные поставки качественной электроэнергии с оптового или розничного рынков, организуется локальная генерация тепловой и электрической энергии, а также проводятся консультации по возникающим в процессе сотрудничества вопросам в сфере электроснабжения.

В сфере энергосбережения организуется комплексное энергетическое обследование, разрабатывается и реализуется весь спектр мероприятий по энергоэффективности. Ведется модернизация и внедрение автоматизированных систем энергоучета.

Кроме того, специалисты компании консультируют по вопросам энергоснабжения и энергосбережения и помогают разобраться в управлении энергоресурсами и энергетическим оборудованием.

«СОЦИУМ-ЭНЕРГО» оказывает консультации и помощь в создании энергосбытовых компаний в крупных производственных холдингах, в том числе в оформлении необходимой документации на технологическое присоединение и вывод потребителей на оптовый рынок.

### Взаимодействие с «СОЦИУМ-ЭНЕРГО» на поставку электроэнергии позволит:

- снизить затраты на покупку электроэнергии,
- сэкономить на оформлении необходимой документации,
- получать быструю и квалифицированную помощь по вопросам энергоснабжения и энергосбережения.

В компании «СОЦИУМ-ЭНЕРГО» непрерывно ведется работа по повышению квалификации сотрудников по вопросам управления качеством.

Обеспечивают электроэнергией потребителей в

# 4

регионах  
Российской  
Федерации

Надежность, постоянное совершенствование и ориентация на потребителя позволяет компании оставаться на лидирующих позициях на рынке энергосбыта.

Более **15** лет  
на рынке  
энергоснабжения

Более **100**  
млн кВтч  
составляет объем  
реализованной  
электроэнергии  
в год

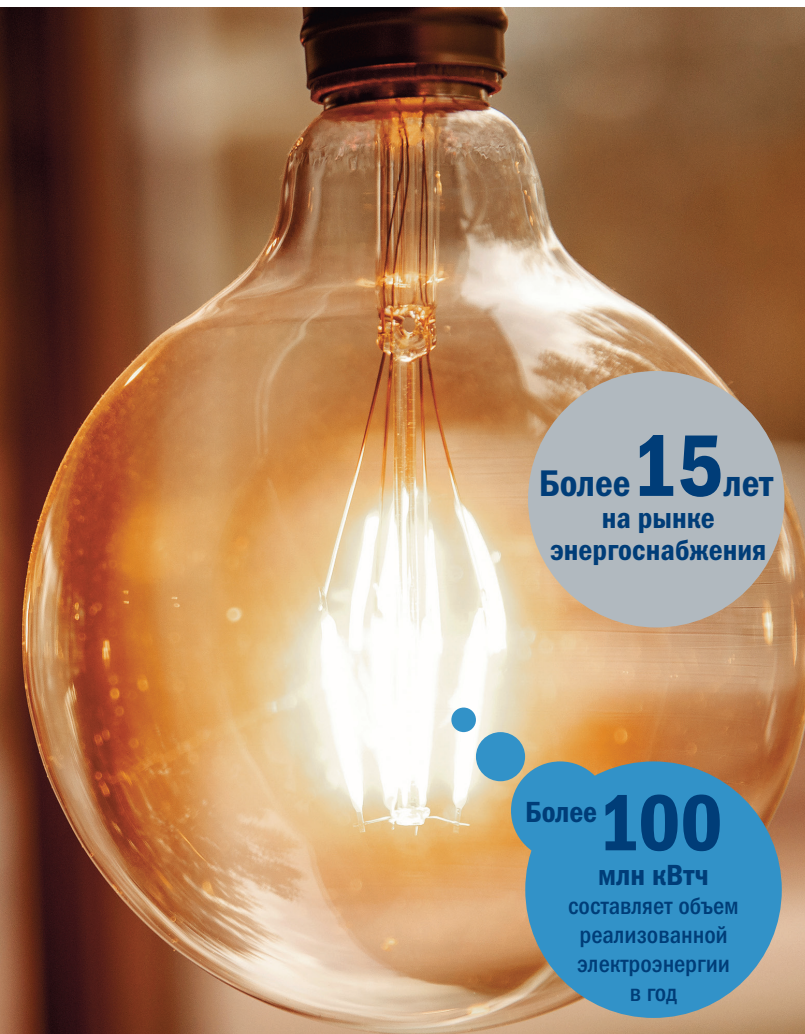





**АО «СОКОЛ-ЭНЕРГО»**  
125315, Москва,  
Ленинградский проспект, д. 80, корп. 23

Тел.: +7 (499) 654-00-31

E-mail: [office@sokol-energo.ru](mailto:office@sokol-energo.ru)  
[Http://sokol-energo.ru](http://sokol-energo.ru)



Акционерное общество «СОКОЛ-ЭНЕРГО» образовано в 2017 году с целью организации эффективного управления производством и поставкой тепловой энергии и горячей воды потребителям. В собственности компании — котельная, которая обеспечивает тепловой энергией и горячей водой территорию Центра культуры и бизнеса «МОСКВА-СОКОЛ».

Благодаря ответственному подходу и профессионализму специалистов теплоснабжающей организации АО «СОКОЛ-ЭНЕРГО» долгие годы удается поддерживать объект в рабочем состоянии за счёт текущего ремонта, профилактики и при тщательной подготовке к каждому отопительному сезону. Однако износ оборудования требует глобальных обновлений.

В 2021 году благодаря инвестиционной программе холдинга «СОЦИУМ» стартовал проект по реконструкции здания котельной и модернизации оборудования. Проект рассчитан на два года, в течение которых будет поэтапно заменены все котлы, теплообменники, насосы, сетевой трубопровод. В своей работе АО «СОКОЛ-ЭНЕРГО» всегда стремится обеспечить надежное, бесперебойное и качественное снабжение потребителей тепловой энергией и горячей водой. Глобальная модернизация котельной позволит внедрить современные технологии на объекте теплоснабжения, а также снизить себестоимость тепловой энергии для конечных потребителей и финансовую нагрузку на весь холдинг.



Котельная введена  
в эксплуатацию  
**Более  
70 лет  
назад**

Обслуживает  
**60  
корпусов**  
Центра культуры  
и бизнеса  
«МОСКВА-СОКОЛ»





**АО «СОЦИУМ-ЭНЕРГОСИСТЕМЫ»**  
125315, г. Москва,  
Ленинградский проспект, д. 80

Тел.: +7 (499) 654-00-23  
Горячая линия: +7 (499) 158-73-19

E-mail: [office@socium-energосystems.ru](mailto:office@socium-energосystems.ru)  
[Http://socium-energосystems.ru](http://socium-energосystems.ru)

## МАКСИМАЛЬНЫЙ УРОВЕНЬ НАДЕЖНОСТИ И ДОСТУПНОСТИ РАСПРЕДЕЛИТЕЛЬНОЙ СЕТЕВОЙ ИНФРАСТРУКТУРЫ



Акционерное общество «СОЦИУМ-ЭНЕРГОСИСТЕМЫ» было образовано в 2017 году с целью организации эффективного управления распределительной сетевой инфраструктурой, обеспечивающей транспортировку электрической и тепловой энергии, воды и сточных вод путем технологического присоединения к существующим распределительным сетям и строительства новых инфраструктур.

**Помимо этого компания осуществляет широкий спектр услуг, среди которых:**

- Забор, очистка и распределение воды.
- Сбор и обработка сточных вод.
- Транспортирование по трубопроводам прочих видов грузов.

- Разработка, организация и проведение энергосберегающих мероприятий.
- Разработка, внедрение и эксплуатация автоматизированных систем управления технологическими процессами (АСУ ТП) и автоматизированных информационно-измерительных систем коммерческого учета электроэнергии (АИИС КУЭ).
- Диагностика, эксплуатация, ремонт, замена и поверка средств измерений и учета электрической и тепловой энергии, воды, газа.
- Оказание консалтинговых и иных услуг, связанных с реализацией электрической и тепловой энергии, воды и газа.

Электросетевое хозяйство АО «СОЦИУМ-ЭНЕРГОСИСТЕМЫ» обеспечивает передачу и распределение электроэнергии на территории застройки зданий и сооружений Центра культуры и бизнеса «МОСКВА-СОКОЛ»

Более  
**50 км**  
кабельных  
линий

Более  
**21 мВА**  
трансформаторная  
мощность

Около  
**17 км**  
трубопроводов для  
энергоресурсов

«СОЦИУМ-ЭНЕРГОСИСТЕМЫ» стремится обеспечить максимальный уровень надежности и доступности распределительной сетевой инфраструктуры, используя энергоэффективные технологии и инновации, придерживаясь мировых стандартов качества предоставляемых услуг. Сотрудничество с компанией позволит повысить надежность снабжения предприятий энергией и энергоресурсами, а также сэкономить на их потреблении.







ПАРТНЁР

**ООО ЧОП «ВПК-БЕЗОПАСНОСТЬ»**

125315, г. Москва,  
Ленинградский проспект, д. 80, корп. 78

Тел.: +7 (499) 158-73-29

Факс: +7 (499) 158-73-41

E-mail: [info@vpk-guard.ru](mailto:info@vpk-guard.ru)Http://[www.vpk-guard.ru](http://www.vpk-guard.ru)

## РАЗРЕШЕНЫ ВСЕ ВИДЫ ОХРАННОЙ ДЕЯТЕЛЬНОСТИ



Общество с ограниченной ответственностью ЧОП «ВПК-БЕЗОПАСНОСТЬ» успешно работает на рынке охранных услуг с 1998 года. За это время накоплен богатый опыт для обеспечения безопасности объектов любой сложности.

**Компания имеет лицензии на все виды охранной деятельности и оказывает полный спектр услуг по обеспечению безопасности:**

- Защита жизни и здоровья граждан.
- Охрана объектов и имущества собственников (в том числе при его транспортировке).
- Обеспечение порядка в местах проведения массовых мероприятий.
- Обеспечение пропускного и внутри-объектового режимов на всех видах объектов, включая: производственные предприятия, складские помещения, офисы, бизнес-центры, объекты строительства, медицинские организации, коммерческие банки, (включая инкассацию денежных средств и ценных бумаг) и т. д.
- Охрана объектов и имущества, имеющих особо важное значение для безопасности государства и населения.
- Охрана и сопровождение специальных грузов.

## ПРЕИМУЩЕСТВА ЧОПа



### НАДЕЖНОСТЬ

Многолетняя история компании, большой опыт работы на рынке охранных услуг и десятки успешно выполненных задач являются гарантом надежности ЧОПа.

### ПРОФЕССИОНАЛИЗМ

Высокий уровень профессиональной подготовки сотрудников предприятия, постоянное совершенствование навыков.

### ЛИЦЕНЗИРОВАНИЕ

Наличие лицензий на все виды охранной деятельности.

### ОСНАЩЕННОСТЬ

Обеспечение сотрудников всеми необходимыми специальными средствами, служебным оружием, средствами связи, автотранспортом.

### ТЕХНОЛОГИЧНОСТЬ

Использование в работе современных высокотехнологичных сертифицированных систем на базе проводной, сотовой связи и интернета.

### УНИВЕРСАЛЬНОСТЬ

Оказание полного комплекса охранных услуг, включая аудит существующих охранных мероприятий, консалтинг по вопросам правомерной защиты от противоправных посягательств и т. д.



Для охраны объектов используется самое современное оборудование и многоканальная система связи, а также круглосуточно функционирует дежурное подразделение и группа быстрого реагирования.

**Виды лицензий ЧОП «ВПК-БЕЗОПАСНОСТЬ»:**

- На осуществление негосударственной (частной) охранной деятельности в пределах РФ (в том числе с использованием огнестрельного оружия).
- На осуществление работ с использованием сведений, составляющих государственную тайну.







ПАРТНЁР

**ООО ЧОП «СОЦИУМ-КРЕПОСТЬ ПОВОЛЖЬЕ»**

607220 Нижегородская область,  
г. Арзамас, ул. 50 лет ВЛКСМ, д. 8а

Тел.: +7 (83147) 7-50-40, 7-09-21

E-mail: arz.vpk@gmail.com  
Http://socium-fortress.ru



## НАША РАБОТА — ВАША БЕЗОПАСНОСТЬ



Общество с ограниченной ответственностью ЧОП «СОЦИУМ-КРЕПОСТЬ ПОВОЛЖЬЕ» было образовано в 2009 году для осуществления полного цикла охраны крупного промышленного предприятия. Со временем команда расширила список охраняемых объектов. Клиентами ЧОПа стали сотни организаций как в Арзамасе, так и по всей территории Нижегородской области. На сегодняшний день «СОЦИУМ-КРЕПОСТЬ ПОВОЛЖЬЕ» является одним из крупнейших чопов в регионе с высоким уровнем доверия клиентов, в числе которых представители государственного и частного сектора.

**Компания имеет лицензию на все разрешенные виды охранной деятельности, успешно обеспечивает профессиональную охрану таких объектов как,**

- строительные объекты,
- учреждения здравоохранения и образования,
- банки и финансовые организации,
- магазины,
- офисы,
- складские комплексы,
- религиозные организации.

300

предприятий, банков, муниципальных объектов и храмов Арзамаса под охраной ЧОП «СОЦИУМ-КРЕПОСТЬ ПОВОЛЖЬЕ»

3

мобильные группы быстрого реагирования прибывают на объект по сигналу «Тревога» в любое время суток



Более **100**  
высококвалифицированных лицензированных сотрудников

Имеется богатый опыт обеспечения порядка в местах проведения крупных массовых мероприятий Нижегородской области.

**Охранное предприятие оказывает услуги:**

- пультовая охрана,
- пожарно-охранная сигнализация,
- вооружённая охрана,
- сопровождение грузов.

Осуществляет пропускной и внутриобъектовый режим, монтаж видеосистем различного назначения и любой сложности с помощью самого современного оборудования.

ЧОП «СОЦИУМ-КРЕПОСТЬ ПОВОЛЖЬЕ» — это стабильный и серьёзный партнёр в сфере охранных услуг для любого потенциального клиента.



**Лицензия**  
на все разрешённые виды охранной деятельности





**ООО «СОЦИУМ-ХИРИНО»**  
607707, Нижегородская область,  
Шатковский район, с. Хирино,  
ул. Карла Маркса, д. 24

Тел.: +7 (83147) 75-0-75

E-mail: [arz.poseleniya@gmail.com](mailto:arz.poseleniya@gmail.com)  
Http://[spfood.ru](http://spfood.ru)

Хирино — одно из старейших сёл Нижегородской области (1583 г.). В начале 21 века село практически пришло в запустение. В 2011 году в Хирино, на родину своего прадеда Григория Степановича Резанова, приехал Игорь Ашурбейли. По его личной инициативе и благодаря активной финансовой поддержке начался масштабный проект по восстановлению полуразрушенной церкви в барочном стиле, которая имеет большую историческую и культурную ценность.

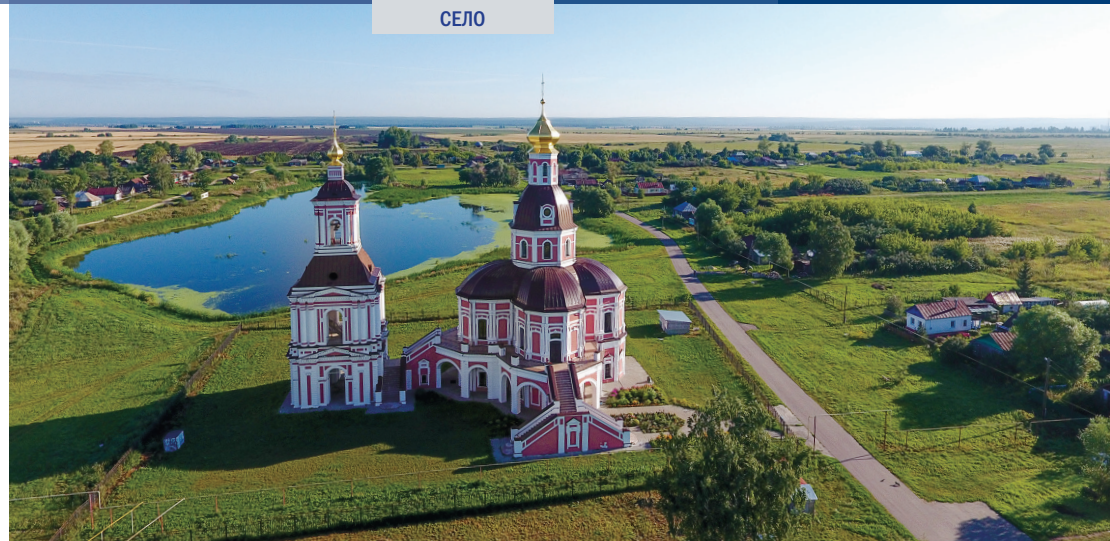

Общество с ограниченной ответственностью «СОЦИУМ-ХИРИНО» создано в 2014 году. Основное направление деятельности компании — создание и развитие социальной, экономической и культурной инфраструктуры в селе Хирино Шатковского района Нижегородской области.

**За годы деятельности компании реализован ряд проектов, направленных на создание комфортных условий для проживания жителей:**

- Восстановлены дороги внутри села.
- Построена и сдана в эксплуатацию газовая котельная.
- Реконструированы водонапорные башни.

- Произведена модернизация уличного освещения.
- Открыто отделение «Почты России».
- Построен Общественный центр, на базе которого работают кружки, библиотека, краеведческий музей, медпункт.
- Построен универсальный магазин с аптечным пунктом.
- Проведен интернет.

Работы по улучшению сельской инфраструктуры продолжают. На очереди — строительство заправки, развитие сектора бытовых услуг, а также благоустройство территории вокруг сельского пруда.



За годы существования предприятия Хирино стало главной точкой притяжения Нижегородской области. Ежегодно здесь проводятся культурно-массовые мероприятия: Хиринская ярмарка, Фестиваль фольклора и ремёсел «Голос традиций». На праздниках любят бывать жители из соседних сел, гости из Арзамаса, Нижнего Новгорода и Москвы.

По задумке руководства компании здесь планируется создать несколько зон отдыха, включая прогулочные аллеи со скамейками, детскую игровую площадку и кафе.

В Общественном центре проводятся сельские праздники и официальные мероприятия. Есть свой музей, где ведется историко-культурная и просветительская деятельность. Проводятся экскурсии. В соавторстве с нижегородскими краеведами подготовлена книга «Хиринский хронограф», которая содержит сведения об истории возникновения, становления и развития села на протяжении четырёх веков.







**ОБИТЕЛЬ СВЯТОЙ ЕЛИСАВЕТЫ**  
125367, г. Москва,  
Иваньковское шоссе, д. 8, стр. 5  
Тел.: +7 (499) 654-04-12  
+7 (499) 654-04-14

E-mail: [obitel.sv.el@mail.ru](mailto:obitel.sv.el@mail.ru)  
[Http://obitel-st-elisaveta.ru](http://obitel-st-elisaveta.ru)

Восстановление храма велось с 2010 по 2011 годы по инициативе бенефициара холдинга «СОЦИУМ» Игоря Ашурбейли и по благословению Патриарха Московского и всея Руси Кирилла, в память о Великой княгине Елисавете Феодоровне Романовой.



Патриаршее подворье Храм святой преподобномученицы Елисаветы находится в Москве, в парке Покровское-Стрешнево.

Обитель Святой Елисаветы долгие годы занимается благотворительностью: оказывает помощь многодетным семьям, поддерживает сестричество милосердия, организует паломнические поездки на Святую Землю. На Патриаршем подворье отмечают православные праздники и организуют благотворительные мероприятия для прихожан, жителей ближайших районов.

Храм является местом паломничества православных христиан. Здесь хранятся величайшие святыни, в том числе частицы мощей святой Елисаветы, её спутницы святой инокини Варвары, частица Креста Господня в Годеновском кресте,

а также единственное в России собрание частиц мощей всех Двенадцати апостолов, доставленное из Ватикана ктиторм храма Игорем Ашурбейли.



*Ковчег с частицами мощей преподобномученицы Варвары, переданными Гефсиманской обителью в Иерусалиме храму Святой Елисаветы в Покровском-Стрешнево*

#### Ключевые даты:

**1 ноября 2009 года** в Покровском-Стрешнево обнаружены фрагменты старинного белокаменного фундамента церкви.

**16 декабря 2009 года** написано прошение Его Святейшеству, Святейшему Патриарху Московскому и всея Руси Кириллу, в котором выражена личная просьба Игоря Рауфовича благословить восстановление храма в честь Святой преподобномученицы Великой княгини Елисаветы.

**10 июня 2010 года.** Торжественная литургия и освящение фундамента храма. Закладка памятной капсулы в стену храма.

**10 июня 2011 года.** Освящение и подъём колоколов и крестов на восстановленную церковь Святой преподобномученицы Елисаветы в Покровском-Стрешнево.

**13 мая 2012 года.** Освящение храма Святой преподобномученицы Елисаветы в Покровском-Стрешнево.

**1 ноября 2012 года** Указом Патриарха Московского и всея Руси Кирилла на территории храма учреждено Патриаршее подворье с полным наименованием «Религиозная организация — Подворье Патриарха Московского и всея Руси — Храм святой Елисаветы в Покровском-Стрешнево г. Москвы Русской Православной Церкви (Московский Патриархат)».





## ИНФОРМАЦИЯ

125315, г. Москва,  
Ленинградский проспект, д. 80, корп. 16

Тел.: +7 (495) 229-36-00

E-mail: [info@socium-a.ru](mailto:info@socium-a.ru)  
Http://[socium-a.ru](http://socium-a.ru)

## В МЕДИЙНУЮ ИНФРАСТРУКТУРУ ХОЛДИНГА ВХОДЯТ ЭЛЕКТРОННЫЕ И ПЕЧАТНЫЕ СМИ



С момента основания «СОЦИУМА» большое внимание здесь уделяется внешней информационной политике, ведется активное PR-сопровождение основных видов деятельности, а также осуществляется информационная поддержка социально значимых общественных и благотворительных проектов, в которых принимают участие бенефициар холдинга Игорь Ашурбейли, а также руководство и сотрудники компаний.

В разные годы холдингом было зарегистрировано 10 международных и федеральных печатных СМИ. Помимо этого, с 2015 года издается корпоративная газета «СОЦИУМ».

В списке электронных СМИ – 19 сайтов компаний, планомерно и подробно рассказывающих о деятельности «СОЦИУМА», компетенциях, решаемых задачах и реализованных проектах.

Активно развивается личный сайт Акционера холдинга [www.ashurbeyli.ru](http://www.ashurbeyli.ru).

Также по инициативе Игоря Ашурбейли, при его содействии и непосредственном участии было выпущено более 50 книг и буклетов.

**Помимо основной деятельности холдинга, в изданиях отражено всё многообразие «СОЦИУМА», включая такие темы, как:**

- подробная биография основателя холдинга,
- история жизни ученых и известных деятелей,
- научные достижения,
- исторические летописи,
- жизнеописания святых, истории восстановления храмов, паломничество, благотворительность,
- деятельность общественных организаций.

**СМИ холдинга:**

2 газеты

1 журнал

19 сайтов

**Издательская деятельность:**

Более 30 книг

Более 25 буклетов

ХИРИНСКИЙ ХРОНОГРАФ  
М. А. Ляпин

ВЭС @ ВКС

Только бизнес!  
И ничего личного?

70 лет  
Правда  
Белой России

Александр Андреевич  
РАСПЛЕТИН  
и его блистательное окружение

ИМПЕРАТОР  
ПРАВОСЛАВНОГО  
ПАЛЕСТИНСКОГО  
ОБЩЕСТВА

19 сайтов

Очерки истории  
села Хирина,  
что под Арзамасом,  
VI - XXI веков

ГЕННАДИЙ  
СЕЛЕЗНЁВ  
ПРЯМАЯ РЕЧЬ

Листая книгу жизни

РОССИЯ  
В  
СВЯТОЙ ЗЕМЛЕ

История в современности  
1882-2015

Издательская деятельность:

Более 30 книг

Более 25 буклетов

ХИРИНСКИЙ ХРОНОГРАФ  
СВЯТЫЕ - ЛЮДИ - СУДЬБЫ

Листая книгу жизни - 2

СОЦИУМ-А  
АКЦИОНЕРНОЕ ОБЩЕСТВО

430 лет  
СЕЛУ ХИРИНО





[www.socium-a.ru](http://www.socium-a.ru)  
2022